

# RENAULT MEGANE



**in sintesi**



**versioni  
berlina e  
sporter**



**motorizzazione  
ibrida**

**12 sistemi  
di assistenza  
alla guida**

**ecosistema  
connesso**

**fino a 563 L  
di volume  
di bagagliaio**



## un'icona di design

Il design di Megane è un concentrato di raffinatezza e modernità. All'anteriore, le linee dinamiche si illuminano nell'iconica firma luminosa C-Shape e nei nuovi fari full LED Pure Vision che aumentano la visibilità notturna. La calandra e la griglia del radiatore cromata completano il nuovo disegno della fascia frontale. Con i suoi fianchi pronunciati, la versione sporter definisce i canoni del design.





1. tetto panoramico apribile
2. display multimediale easy link da 9,3" e digital driver display da 10"



**interni premium**



2

L'allestimento interno rappresenta il perfetto connubio tra eleganza e tecnologia. L'elevata qualità dei materiali e il comfort lavorano all'unisono per offrirti un'atmosfera piacevole e moderna: sellerie in pelle<sup>(1)</sup>, sedile del conducente a regolazione elettronica<sup>(2)</sup>, comandi con profili cromati. Lo schermo multimediale easy link da 9,3" e il digital driver display da 10" con sistema di navigazione integrato ti tengono in costante collegamento con un mondo di emozioni. Per non parlare del tetto panoramico, che rende ancora più luminoso l'abitacolo.

(1) i sedili menzionati in pelle nel presente documento sono realizzati in parte in vera pelle e in parte in tessuto rivestito. Ti invitiamo a contattare il tuo consulente di vendita per qualsiasi chiarimento in merito ai materiali utilizzati. (2) disponibile a seconda della versione.



MEGANE



## ispirazione sportiva

Nella versione R.S. line, Megane afferma con determinazione il suo carattere sportivo. La lama F1® integrata nel paraurti anteriore a nido d'ape, i cerchi in lega da 17" Montlhéry o da 18" Magny-Cours, il doppio terminale di scarico e lo spoiler aerodinamico<sup>(1)</sup> sono tutti elementi che rimarcano il design dinamico della carrozzeria, sottolineato dall'inconfondibile badge R.S. line. Il design degli interni risponde a tutti i codici distintivi di una vera sportiva: sul volante sportivo in pelle<sup>(2)</sup> traforata brilla il doppio diamante R.S. e la pedaliera si fa notare per l'alluminio satinato di tipo competizione, mentre i sedili sportivi avvolgenti godono di un pregiato rivestimento in Alcantara.

(1) opzionale.

(2) ti invitiamo a contattare il tuo consulente di vendita per qualsiasi chiarimento in merito ai materiali utilizzati.





**nuove prospettive**



La tecnologia E-Tech plug-in hybrid<sup>(1)</sup>, di diretta derivazione F1, associa due motori elettrici a un motore a benzina da 1,6 litri. Questo nuovo concetto coniuga la versatilità della propulsione ibrida con il piacere di guida del motore elettrico, grazie a un innovativo cambio multi-mode senza frizione. In modalità elettrica, hai a disposizione fino a 50 km di autonomia<sup>(2)</sup> e puoi ridurre fino al 70% il consumo di carburante e le emissioni di CO<sub>2</sub> rispetto a un veicolo equivalente equipaggiato con un tradizionale motore termico. Ti invitiamo a vivere nuove sensazioni al volante: ripresa silenziosa ed energica, recupero di elettricità in fase di decelerazione e di frenata ed elasticità di guida senza eguali. Renault Megane E-Tech plug-in hybrid può anche essere ricaricata presso una stazione di ricarica o collegandola alla rete elettrica di casa grazie all'apposito cavo che è sempre a tua disposizione nell'apposito scomparto nel bagagliaio.

(1) E-Tech plug-in hybrid: disponibile a partire dalla versione Business MY21.

(2) puoi ricaricare la batteria in sole 3 ore utilizzando una presa da 16 A (Wallbox o colonnina pubblica).



1. gestione in remoto della ricarica mediante l'applicazione My Renault
2. digital driver display con navigazione e interfaccia E-Tech
3. sistema multi-sense sul display centrale da 9,3": modalità Pure 100% elettrico

## funzioni hi-tech



Il sistema multi-sense mette a tua disposizione diverse modalità di guida: Pure 100% elettrico, My Sense o Sport per il massimo del dinamismo e dell'emozione sportiva con la combinazione di propulsione elettrica e termica. La modalità My Sense ti permette di usufruire della funzione E-Nav, grazie alla quale puoi utilizzare il motore elettrico nei momenti più opportuni del tuo tragitto dopo aver pianificato il percorso, risparmiando fino al 10% del consumo e ottimizzando l'utilizzo della batteria. Inoltre, con l'applicazione My Renault puoi gestire da remoto la ricarica del tuo veicolo e beneficiare di numerosi servizi connessi.





1

1. smartphone replication con Android Auto™\*\* o Apple CarPlay™\*\*\*
2. interfaccia di navigazione 3D con ricerca degli indirizzi su Google
3. interfaccia multischermo: sistemi di assistenza alla guida, multi-sense e widget personalizzabili



2

**esperienza di guida personalizzata e connessa**



3

Il sistema Renault multi-sense ti consente di personalizzare la tua esperienza di guida, scegliendo tra 8 diverse atmosfere luminose e 4 modalità. Inoltre, con l'applicazione R-Sound, hai anche l'opportunità di configurare il tuo ambiente sonoro e musicale. Grazie a easy link - compatibile con Android Auto™\* o Apple CarPlay™\*\* - e al suo sistema di navigazione connesso con replicazione sul digital driver display da 10", ti basta inviare al veicolo la tua destinazione direttamente dallo smartphone per usufruire delle migliori opzioni di percorso dal luogo di partenza alla destinazione finale. L'applicazione My Renault ti indica l'itinerario migliore anche per gli ultimi metri da percorrere a piedi e ti aiuta a individuare il luogo in cui hai parcheggiato il tuo veicolo.

\* Android Auto™ è un marchio di Google Inc.

\*\* Apple CarPlay™ è un marchio di Apple Inc.





1. fino a 563 litri di volume del bagagliaio
2. sedili posteriori ribaltabili

## modularità e comfort

Hai a disposizione un volume di carico del bagagliaio fino a 563 litri nella versione con motore termico e di 447 litri per la versione ibrida. Inoltre, grazie al sistema easy break, che consente di ripiegare i sedili posteriori con un semplice gesto, combinato con il pianale piatto e il sedile anteriore ribaltabile, puoi servirti di uno spazio di carico supplementare e trasportare oggetti molto voluminosi: fino a 2,70 m di lunghezza.





## indole sportiva

Lama stile F1®, fari full LED Pure Vision, parafranghi allargati, estrattori di aria laterali, terminale di scarico centrale, shark antenna, spoiler e diffusore posteriore. Megane R.S. e R.S. Trophy affermano con decisione il loro carattere sportivo. Le linee uniche si esaltano negli esclusivi cerchi Interlagos da 19" diamantati o full black, o ancora in lega leggera Fuji da 19" arricchiti dalle pinze freno Brembo rosse. L'indole sportiva sublima nei 300 cavalli di puro piacere. Dotato di una tecnologia di derivazione F1®, il motore da 1,8 litri a iniezione diretta<sup>(1)</sup> abbinato al cambio automatico EDC a doppia frizione offre una coppia di 420 N m<sup>(2)</sup> e tempi di reazione ridotti per il massimo dell'efficacia. Equipaggiata con il telaio Sport, Megane R.S. coniuga comfort e alte prestazioni.

(1) dotato di un turbocompressore con turbina montata su cuscinetto a sfere in ceramica.  
(2) 400 N m con il cambio manuale.



MEGANE

R.S.

RENAULT



#### adaptive cruise control

Mantiene la distanza di sicurezza rispetto al veicolo che ti precede. Il sistema agisce automaticamente sul freno nel caso in cui la distanza sia insufficiente e, al contrario, sull'acceleratore quando la strada è libera.

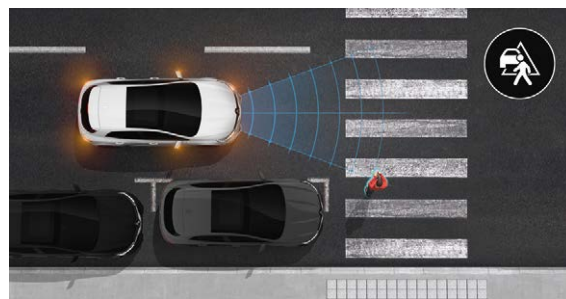

#### sistema di frenata di emergenza attiva con rilevamento dei pedoni

Il sistema rileva la presenza di pedoni sulla corsia di marcia e provenienti dal lato, arrestando il veicolo in caso di pericolo. Guidare in città non è mai stato così sicuro, tanto di giorno quanto di notte.

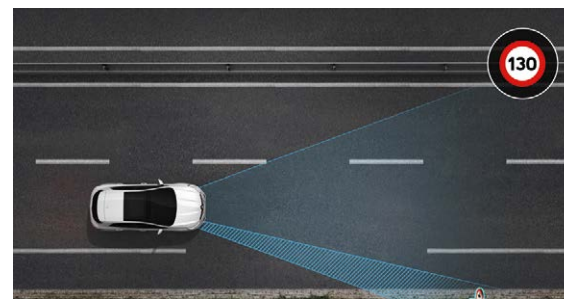

#### riconoscimento della segnaletica stradale e avviso per superamento di velocità

Dotato di telecamera posizionata nella parte superiore del parabrezza, il sistema visualizza sul quadro strumenti digitale il limite di velocità e ti avvisa in caso di un suo superamento.



#### sistema di frenata di emergenza attiva con rilevamento dei veicoli

Il sistema rileva la presenza di veicoli nella corsia di marcia o provenienti dal lato, arrestando il veicolo in caso di pericolo.

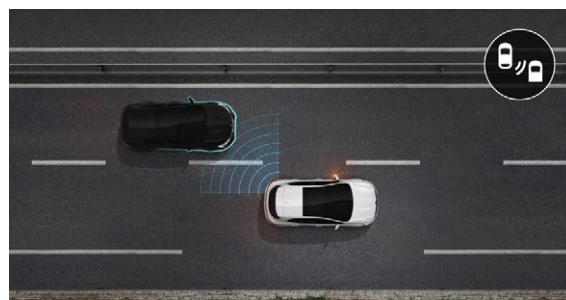

#### monitoraggio dell'angolo cieco

Si attiva sopra i 15 km/h e ti avvisa, mediante segnali luminosi, della presenza di qualsiasi veicolo presente fuori dal tuo campo visivo.

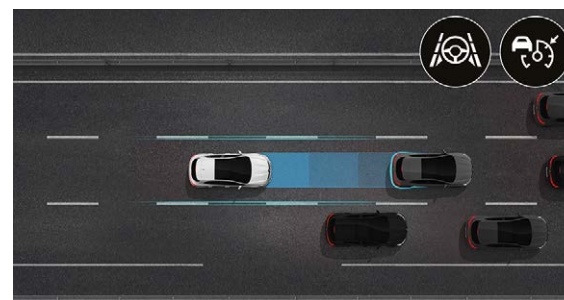

#### highway and traffic jam companion

Adatta il comportamento del veicolo alle condizioni del traffico. Regola la velocità e mantiene la distanza di sicurezza rispetto al veicolo che lo precede, garantendo inoltre la percorrenza al centro della corsia da 0 a 170 km/h. Nel caso in cui la circolazione rallenti, il veicolo si arresta e riparte automaticamente per il massimo del comfort e della serenità.

# 12 sistemi di assistenza alla guida

Renault Megane è dotata di numerosi sistemi innovativi di assistenza alla guida e ti garantisce viaggi in totale serenità, senza compromessi sulla sicurezza.

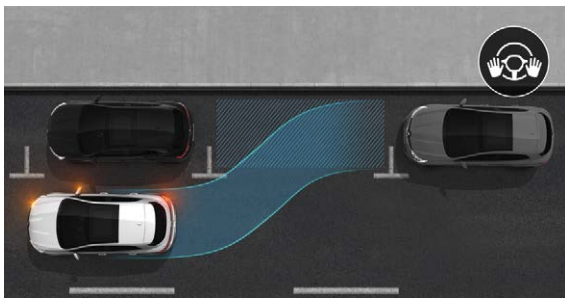

## easy park assist

Permette di parcheggiare in tutta facilità. L'individuazione di un parcheggio e il controllo dello sterzo sono gestiti dal veicolo. Ti devi occupare solo di modulare la velocità.



## avviso di distanza di sicurezza

Un radar posto sul frontale del veicolo controlla la distanza di sicurezza rispetto al veicolo che ti precede e attiva un segnale acustico e visivo nel caso in cui venga rilevato un rischio di collisione.

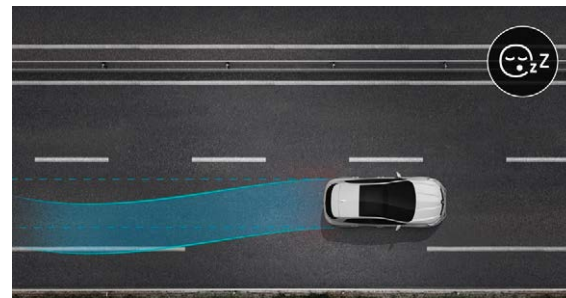

## sistema di rilevazione della stanchezza

Il sistema analizza il comportamento del guidatore tenendo in considerazione i movimenti del volante e, se necessario, raccomanda una pausa con un messaggio sonoro e visivo sul quadro degli strumenti.

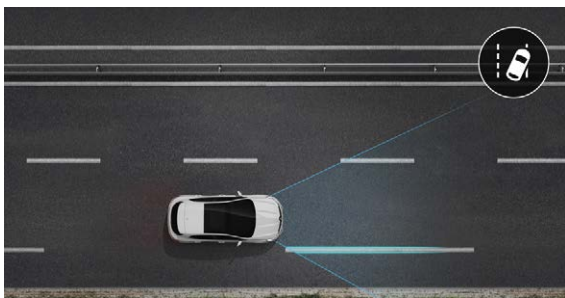

## avviso di superamento della corsia

Il sistema avvisa il conducente in caso di attraversamento involontario di una linea continua o tratteggiata mediante una telecamera posta sul parabrezza dietro allo specchietto retrovisore.

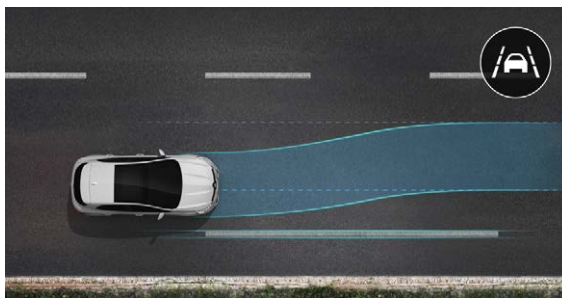

## sistema di assistenza al mantenimento di corsia

Attivo tra i 70 e i 160 km/h, il sistema agisce automaticamente sul volante in modo da riportare il veicolo nella sua corsia nel caso in cui venga superata una linea continua o tratteggiata senza che siano stati azionati gli indicatori di direzione.



## rear cross traffic alert

Grazie all'apposito radar, il sistema ti segnala un veicolo in avvicinamento fuori dal tuo campo visivo permettendoti di uscire dal parcheggio in tutta sicurezza.





MEGANE

RENAULT

# tinte



Bianco Ghiaccio (TO)



Bianco Nacré (TS)



Blu Iron (TS)



Rosso Passion (TM)



# tinte



Grigio Magnete (TM)



Grigio Titanio (TM)



Nero Étoilé (TM)

# atmosfere interne



## Business MY21 equipaggiamenti di serie

### sicurezza e assistenza alla guida

- airbag frontali conducente e passeggero (airbag passeggero disattivabile)
- airbag laterali a tendina anteriori e posteriori
- chiusura automatica delle portiere con auto in movimento
- controllo elettronico della stabilità ESC con funzione antislittamento
- cruise control
- fari diurni a LED con firma C-Shape e indicatori di direzione integrati (posteriori dinamici)
- freno di stazionamento elettrico con funzione Auto-Hold (solo su versione E-Tech plug-in hybrid)
- ruota di scorta (motori benzina)
- ruotino di scorta (motori diesel)
- kit riparazione pneumatici (E-Tech plug-in hybrid)
- sensori di parcheggio anteriori e posteriori
- sistema di ancoraggio ISOFIX
- Renault MULTI-SENSE® con 3 personalizzazioni di guida (solo su versione E-Tech plug-in hybrid)

- sensore di pressione pneumatici (con indicazione livello pressione su Driver Display solo su versione E-Tech plug-in hybrid)

### guida

- ABS con assistenza alla frenata di emergenza AFU
- assistenza per la partenza in salita
- modalità Eco

### comfort

- accensione automatica dei fari tergilicristalli
- alzacristalli anteriori e posteriori elettrici e impulsionali
- climatizzatore automatico bi-zona
- consolle centrale alta con compartimento e 2 portabicchieri, 2 USB+1 AUX nella prima fila, 2 USB nella seconda fila
- easy access system
- poggiatesta anteriori/posteriori regolabili in altezza

- retrovisori esterni elettrici, riscaldati con sensore di temperatura, ripiegabili elettricamente
- sedili conducente con regolazione lombare meccanica, comprensivo di tasca marsupio
- sedili posteriori ribaltabili 1/3 - 2/3
- Welcome/Bye Bye Sequence (inclusa chiusura automatica dei retrovisori esterni)

### design esterni

- badge laterale nero lucido
- barre tetto longitudinali\*
- cerchi Flexwheel da 16" Elliptik
- fari anteriori full LED Pure Vision
- griglia della calandra nero lucido e cromata
- indicatori di direzione posteriori dinamici
- maniglie in tinta carrozzeria
- specchietti retrovisori esterni in tinta carrozzeria
- tinta metallizzata

### design interni

- decorazioni interne grigie sulla plancia e sui pannelli delle porte
- sellerie in tessuto scuro
- volante in similpelle soft touch, regolabile in altezza e profondità

### multimedia

- driver display 4,2" (10" Digitale a colori su versione E-Tech plug-in hybrid)
- prese da 12 V anteriori e posteriori
- prese USB e jack anteriori
- sistema multimediale Renault easy link con Touchscreen 7" con sistema di Navigazione (e aggiornamenti automatici OTA solo su versione E-TECH Plug-in Hybrid), Bluetooth®, Radio DAB, compatibile con Android Auto™\*\* ed AppleCarPlay™\*\*\*

### specifiche E-Tech plug-in hybrid

- badge posteriore E-Tech
- pulsante EV sul controllo centrale
- scomparto bagagliaio per cavo di ricarica

## opzioni

- parking camera posteriore
- pneumatici all seasons
- pack easy drive business (avviso distanza di sicurezza (Distance Warning), frenata d'emergenza attiva (AEBS) con riconoscimento pedoni)
- pack safety plus Business (assistenza al mantenimento della corsia (Lane Keep Assist), commutazione automatica degli abbaglianti / anabbaglianti, riconoscimento segnaletica stradale e Over Speed Prevention (allarme superamento limite di velocità), rilevatore di stanchezza)
- pack style business (cerchi in lega da 16" CELSIUM, privacy glass (vetri laterali posteriori e lunotto oscurati)
- pack techno business (freno di stazionamento elettrico con funzione Auto-hold, parking camera posteriore Renault Multi-sense con 4 personalizzazioni di guida)

\* solo su Megane sporter.  
\*\* Android Auto™ è un marchio di Google Inc.  
\*\*\* Apple CarPlay™ è un marchio di Apple Inc.

# atmosfere interne



## R.S. line MY21 (Business MY21+) equipaggiamenti di serie

### sicurezza e assistenza alla guida

- assistenza mantenimento carreggiata (Lane Keep Assist)
- avviso distanza di sicurezza (Distance Warning)
- commutazione automatica anabbaglianti/abbaglianti
- kit riparazione pneumatici
- riconoscimento segnaletica stradale e Over Speed Prevention (allarme superamento limite di velocità)

### guida

- freno di stazionamento elettronico con funzione Auto-Hold
- Renault multi-sense con 4 personalizzazioni di guida e Ambient Lighting (3 personalizzazioni specifiche su versione E-Tech plug-in hybrid)
- rilevatore di stanchezza

### comfort

- luci di cortesia anteriori e posteriori a LED
- sedili anteriori sportivi design R.S. line con poggiatesta integrato e regolazione lombare manuale
- sedili posteriori ribaltabili 1/3 - 2/3 e bracciolo centrale con 2 portabicchieri
- specchietto retrovisore interno fotocromatico senza cornice
- sistema abbattimento sedili posteriori easy break

### design esterni

- cerchi in lega diamantati da 16" Impulse grigio Erbè
- fari fendinebbia a LED
- griglia della calandra con inserti cromati a forma di C
- maniglie delle porte con profili cromati
- shark antenna in tinta carrozzeria
- vetri e lunotto posteriori oscurati

### design interni

- cuciture grigio argento sui braccioli e sui pannelli delle porte
- finiture interne in alluminio satinato sul cruscotto e sui pannelli delle porte
- illuminazione d'ambiente sui pannelli delle porte anteriori
- sellerie nere misto similpelle/tessuto

### multimedia

- digital driver Display 7" a colori (10" su versione E-Tech plug-in hybrid)
- Renault easy link: sistema multimediale connesso con touchscreen da 9,3", navigazione integrata con mappe Europa, connessione Bluetooth®, radio DAB, compatibile USB con Android Auto™\*\* e AppleCarPlay™\*\*\*, comandi vocali

### equipaggiamenti in meno rispetto alla versione Business

- ruota di scorta (ruotino di scorta su motorizzazioni diesel)
- tinta metallizzata

## opzioni

- Bose® sound system
- ruota di scorta (solo su motorizzazioni benzina TCe FAP)
- ruotino di scorta (solo su motorizzazioni diesel Blue dCi)
- cerchi in lega da 18" Diamantati Magny Cours
- pack easy drive R.S. line: chiamata di emergenza, cruise control adattivo (con funzione Stop&Go su cambio automatico)
- pack easy park: easy park assist, sensori di parcheggio laterali, parking camera e monitoraggio angolo cieco
- pack Techno Drive: chiamata di emergenza, cruise control adattivo (con funzione Stop&Go), easy park assist, highway and traffic jam companion (guida autonoma di 2° livello), rear cross traffic alert (sistema di rilevamento attivo dei veicoli nell'area posteriore), monitoraggio angolo cieco
- tetto panoramico apribile
- sedili anteriori riscaldabili

\*\* Android Auto™ è un marchio di Google Inc.

\*\*\* Apple CarPlay™ è un marchio di Apple Inc.

# sellerie



sellerie in tessuto scuro<sup>(1)</sup>



sellerie R.S. line in tessuto con  
impunture rosse e inserti in  
pelle TEP<sup>(2)</sup>



sellerie in Alcantara R.S. line<sup>(2)</sup>  
con impunture rosse

\* tutti i sedili menzionati in pelle in questo documento sono realizzati in parte in vera pelle e in parte in tessuto rivestito. Per qualsiasi chiarimento sui materiali utilizzati potete rivolgervi al vostro consulente di vendita. (1) disponibile in versione Business. (2) disponibile nella versione R.S. line.

# cerchi



cerchi Flexwheel da 16"  
Elliptik<sup>(1)</sup>



cerchi in lega da 16"  
Celsium<sup>(1)</sup>



cerchi in lega da 17"  
R.S. line Monthlery<sup>(2)</sup>



cerchi in lega da 18"  
Magny-Cours<sup>(2)</sup>

\* tutti i sedili menzionati in pelle in questo documento sono realizzati in parte in vera pelle e in parte in tessuto rivestito. Per qualsiasi chiarimento sui materiali utilizzati potete rivolgervi al vostro consulente di vendita. (1) disponibile in versione Business. (2) disponibile nella versione R.S. line.

# equipaggiamenti e opzioni

	Business MY21	R.S. line MY21
<b>Sicurezza</b>		
Controllo dinamico della traiettoria tramite il sistema di controllo della stabilità (ESC), ABS con assistenza alla frenata di emergenza	■	■
Airbag Frontale conducente e passeggero (disattivabile)	■	■
Airbag laterali a tendina anteriori e posteriori	■	■
Chiamata di emergenza Renault: chiamata automatica in caso di incidente	○	○
Sensore pioggia e luce (accensione automatica luci anabbaglianti, attivazione e temporizzazione tergicristalli)	■	■
Sensore di inquinamento e filtro combinato: protezione da particelle ultrafini, gas, odori	■	■
Chiusura automatica delle portiere con auto in movimento	■	■
Sistema di ancoraggio ISOFIX	■	■
Kit riparazione pneumatici (di serie solo su E-tech plug-in hybrid)	-	■
Predisposizione installazione allarme volumetrico	■	■
Ruota di scorta su motori benzina/ ruotino di scorta su motori diesel (non compatibile con E-Tech plug-in hybrid)	■	○
Sistema di monitoraggio pressione pneumatici	■	■
<b>Sistemi di assistenza alla guida</b>		
Display frontale	-	○
Sensori di parcheggio anteriori e posteriori	■	■
Parking camera posteriore	○	■
Rilevatore di stanchezza	○	■
Avviso sulla distanza di sicurezza	○	■
Assistenza mantenimento carreggiata	○	■
Cruise Control Adattivo (con funzione Stop&Go)	-	○
Commutazione automatica degli anabbaglianti/abbaglianti	○	■
Riconoscimento attivo del veicolo posteriore (di serie su R.S. line solo su PHEV)	-	○
Rilevatore angolo cieco	○	■
Frenata di emergenza attiva con rilevamento di pedoni (AEBS)	○	■
Riconoscimento segnaletica stradale e Over Speed Prevention (allarme superamento limite di velocità)	○	■
Pack safety plus Business (assistenza al mantenimento della corsia (Lane Keep Assist), commutazione automatica degli abbaglianti / anabbaglianti, riconoscimento segnaletica stradale e Over Speed Prevention (allarme superamento limite di velocità), rilevatore di stanchezza	○	-
Pack easy park PHEV (Rear Cross Traffic Alert (sistema di rilevamento attivo dei veicoli nell'area posteriore), rilevatore angolo cieco)	-	○
<b>Guida</b>		
Assistenza per la partenza in salita	■	■
Freno di stazionamento elettrico con funzione Auto-Hold	○	■
Multi-sense (scelta e personalizzazione delle modalità di guida con 8 luminosità personalizzabili)	■	■
<b>Design esterni</b>		
Shark antenna nero lucido	-	■
Badge laterale nero lucido	■	-
Badge laterale R.S. line	-	■
Badge posteriore R.S. line <sup>(1)</sup>	-	■
Calandra anteriore a nido d'ape con inserto lama sportiva	-	■
Calandra anteriore R.S. line	-	■
Luci lampeggianti posteriori dinamiche	■	■
Luci diurne a LED con firma luminosa C-shape	■	■
Luci posteriori con firma luminosa a LED	■	■
Fendinebbia con anello cromato	■	■
Calandra del radiatore nera lucida cromata	■	-
Calandra del radiatore con inserto cromato a forma di C	-	■
Barre al tetto longitudinali <sup>(2)</sup>	■	■
Cerchi Flexwheel da 16" Elliptik	■	-
Cerchi in lega da 16" Celsius	○	-
Cerchi in lega da 17" R.S. line Monthlery	-	■
Cerchi in lega da 18" Magny-Cours	-	○
Maniglie delle porte con anello cromato	-	■
Tinta metallizzata	■	○
Fari full LED	■	■
Privacy Glass	○	■

# equipaggiamenti e opzioni

	Business MY21	R.S. line MY21
<b>Design interni</b>		
Cielo grigio sabbia chiaro	■	-
Cielo nero (su Megane Berlina)	-	■
Decori interni con motivo grigio scuro	■	-
Disegni interni con motivo R.S. line in carbonio scuro	-	■
Pedali in alluminio	-	■
Cruscotto nero e rivestimento delle portiere con cuciture rosse	-	■
Sellerie in tessuto scuro	■	-
Sellerie R.S. line in tessuto con impunture rosse e inserti in pelle TEP <sup>(2)</sup>	-	■
Sellerie in Alcantara R.S. line con impunture rosse	-	o
Soglie delle porte cromate	-	■
<b>Comfort</b>		
Atmosfera luminosa a 8 colori	-	■
Poggiatesta anteriori/posteriori regolabili in altezza	■	■
Poggiatesta anteriori integrati	-	■
Easy Access System	■	■
Climatizzatore automatico bi-zona	■	■
Consolle centrale con bracciolo anteriore regolabile in lunghezza e portaoggetti interno	■	■
Parabrezza laminato e colorato	■	■
Finestrini anteriori one-touch per guidatore e passeggero	■	■
Finestrini posteriori a impulso	■	■
Luci di cortesia anteriori e posteriori	-	■
Specchietto retrovisore giorno/notte	■	-
Specchietto retrovisore senza bordo elettrocromico	-	■
Specchietti retrovisori esterni riscaldabili elettricamente, ripiegabili elettricamente	■	■
Tettuccio panoramico con tenda oscurante motorizzata a 5 posizioni (comprende cielo grigio chiaro)	-	o
Volante in similpelle soft touch, regolabile in altezza e profondità	■	-
Volante in pelle <sup>(2)</sup> pieno fiore con badge R.S. line	-	■
<b>Sedili</b>		
Sedili posteriori ribaltabili 1/3 - 2/3	■	-
Sedili posteriori ribaltabili 1/3 - 2/3 e bracciolo centrale con 2 portabicchieri	-	■
Sedile conducente con regolazione lombare meccanica, comprensivo di tasca marsupio	■	-
Sedili anteriori sportivi design R.S. line con poggiatesta integrato e regolazione lombare manuale	o	■
Sedili anteriori riscaldati	-	o
Sistema abbattimento sedili posteriori Easy Break <sup>(2)</sup>	-	■

# equipaggiamenti e opzioni

	Business MY21	R.S. line MY21
<b>Multimedia</b>		
1 presa anteriore e posteriore da 12 V	■	■
2 prese USB anteriori e 1 presa jack	■	■
2 prese USB posteriori	■	■
Compatibilità Apple CarPlay™(4) & Android Auto™(4)	■	■
Sistema multimediale Renault easy link con touchscreen 7" con sistema di Navigazione	■	-
Sistema multimediale Renault easy link con touchscreen 9,3" con sistema di Navigazione 3D con aggiornamenti automatici (OTA)	-	■
Sistema audio Arkamys (8 altoparlanti)	■	■
Sistema audio surround Bose® 10 altoparlanti (incluso 1 subwoofer ad aria fresca situato nel bagagliaio) e 5 modalità di ascolto	-	o
Driver Display da 4.2"	■	-
Driver Display da 7" a colori	o	■
Cruscotto con schermo 10" a colori digitale e personalizzabile (su versione E-Tech plug-in hybrid)	■	■
<b>Equipaggiamenti specifici E-Tech plug-in hybrid</b>		
Cavo per la ricarica domestica per prese da 8 A / 10 A	■	■
Cavo di ricarica Flexicharger per presa 16A	o	o
Cavo di ricarica per Wallbox per presa da 16A	o	o
Badge posteriore E-Tech	■	■
Pulsante EV sul comando centrale	■	■
Frenata rigenerativa: 2 livelli (D e B)	■	■
Multi-sense (scelta tra 3 modalità di guida: Pure, My Sense e Sport)	■	■
Portaoggetti per riporre i cavi nel bagagliaio	■	■
Apertura dello sportello carburante pressurizzato tramite il cruscotto	■	■
Suono di prevenzione pedonale (1-130 km/h) solo in modalità Pure	■	■
Tampografia E-Tech sulla base della leva del cambio	■	■
Sportello di ricarica elettrica	■	■

■ : serie. o : opzioni. - : non disponibile.

(1) tranne nella versione E-Tech. (2) solo su Megane Sporter. (3) per qualsiasi chiarimento sui materiali utilizzati potete rivolgervi al vostro consulente di vendita. Qualsiasi sedile menzionato in pelle in questo documento è realizzato in parte in vera pelle e in parte in tessuto rivestito. (4) Android Auto™ è un marchio di Google Inc. Apple CarPlay™ è un marchio di Apple Inc.



# accessori

## 1. barre e box per il tetto

Approfitta di uno spazio di carico aggiuntivo equipaggiando la tua Megane con le barre QuickFix. Facili da installare, rappresentano la soluzione ideale per montare i portasci, i portabici o uno dei nostri box da tetto.



**2. gancio di traino a scomparsa**  
Pronto in pochi secondi, questo gancio di traino consente di trasportare o trainare in sicurezza la vostra attrezzatura. Retraibile con un solo movimento, diventa invisibile, preservando, in questo modo, il design della tua Megane.

**3. caricatore a induzione**  
Rimani sempre connesso a prescindere dalla durata dei tuoi viaggi, grazie al caricatore a induzione per smartphone integrato nel cruscotto.

**4. protezione modulare EasyFlex**  
Antiscivolo e impermeabile, è essenziale per proteggere il bagagliaio del veicolo e trasportare oggetti voluminosi e sporchi. Si ripiega e si apre facilmente, adattandosi alla perfezione alla posizione dei sedili posteriori.

**5. pellicole protettive**  
Ideali per prevenire gli inconvenienti nell'utilizzo quotidiano, le pellicole protettive sono trasparenti e proteggono dai piccoli impatti, dai graffi e dagli sfregamenti ripetuti.

per maggiori informazioni ti invitiamo a consultare la brochure degli accessori Megane.



# motorizzazioni

	<b>E-Tech plug-in hybrid</b>	
<b>Motorizzazione</b>	Ibrido ricaricabile Plug-in	
Carburante	benzina	elettrico
Potenza massima kW CEE (cv) regime (g/min)	116 kW combinato (160cv)	
Coppia massima N m CEE regime (g/min)	144 <sup>(1)</sup> /148 <sup>(2)</sup>	205
Cambio	Automatico Ibrido	
Cilindrata (cm <sup>3</sup> )/Potenza elettrica (kW)	1598	49 kW + 25 kW
Numero di cilindri/ di valvole	4/16	-
<b>Sterzo</b>		
Pneumatici di riferimento	205/55/R16 94 - 205/50/R17 93 - 225/40/R18 92	
Diametro di sterzata tra marciapiedi (m)	11,3	
<b>Batterie</b>		
Tipo	-	ioni di litio
Voltaggio (V)	-	346
Batteria (kWh)	-	10,4 kWh
<b>Ricarica (0-100%)</b>		
Presa domestica da 2,3 kW	-	5 h
Presa sicura Green'Up 3,7 kW	-	3 h
Wallbox 3,7 kW/7,4 kW	-	3 h/-
<b>Performance</b>		
Velocità massima (km/h)	183 <sup>(1)</sup> /175 <sup>(2)</sup>	
Velocità massima in tutto elettrico (km/h)	-	135
0 - 100 km/h (s)	9,8 <sup>(1)</sup> /9,4 <sup>(2)</sup>	
1000 m D.A. (s)	31 <sup>(1)</sup> /30,9 <sup>(2)</sup>	
Accelerazione : 80 km/h a 120 km/h (s)	6,6 <sup>(1)</sup> /6,3 <sup>(2)</sup>	
<b>Autonomia elettrica (WLTP)</b>		
Ciclo misto (EAER) (km)	-	fino a 50
<b>Omologazione</b>		
Protocollo	WLTP <sup>(3)</sup>	
Norma antinquinamento	Euro 6	
<b>Consumi ed emissioni<sup>(1)(4)</sup> WLTP (Best Case / Worst Case)</b>		
CO <sub>2</sub> ciclo misto (g/km)	29-32	
Consumi su ciclo misto (l/100 km)	1,3-1,4	
<b>Volume e masse</b>		
Capacità serbatoio del carburante (l)	39	
A vuoto in ordine di marcia (MVODM) (kg)	1603-1669 <sup>(1)</sup> /1530-1599 <sup>(2)</sup>	
Peso massimo autorizzato con carico (MMAC) (kg)	2131 <sup>(1)</sup> /2060 <sup>(2)</sup>	
Peso totale circolante autorizzato (MTR) (kg)	2881 <sup>(1)</sup> /2810 <sup>(2)</sup>	
Peso massimo con rimorchio frenato/ non frenato (kg)	750	

(1) su Megane Sporter. (2) su Megane Berlina. (3) WLTP (Worldwide Harmonized Light Vehicles Test Procedures): questo nuovo protocollo permette di ottenere risultati molto più vicini a quelli osservati durante i viaggi giornalieri effettuati rispetto al protocollo NEDC. (4) consumo di carburante, come emissione di CO<sub>2</sub>, è approvato secondo un metodo standard e normativo. Identico per tutti i produttori, permette per confrontare i veicoli tra loro.

# motorizzazioni

	<b>TCe 140</b>	<b>TCe 140 EDC</b>	<b>Blue dCi 115</b>	<b>Blue dCi 115 EDC</b>
Carburante	benzina	benzina	diesel	diesel
Potenza fiscale	7	7	6	6
Potenza massima kW CEE (cv) regime (g/min)	103 (140) 4 500-6 000	103 (140) 4 500-6 000	85 (115) 7 500	85 (115) 7 500
Coppia massima (N m) a CEE regime (g/min)	260/1 750-3 500	240/1 600-3 750	270/1 750	270/1 750
Cambio	manuale	automatico a doppia frizione	manuale	automatico a doppia frizione
Tipo d'iniezione	Turbo Iniezione diretta	Turbo Iniezione diretta	turbo iniezione diretta common rail	turbo iniezione diretta common rail
<b>Sterzo</b>				
Pneumatici di riferimento	205/55R16, 205/50R17, 225/40R18 (a seconda del livello di equipaggiamento)			
Diametro di sterzata tra marciapiedi (m)	11,3			
<b>Performance</b>				
Velocità massima (km/h)	205	205	190	190
0 - 100 km/h (s)	9,7 <sup>(1)</sup> /9,4 <sup>(2)</sup>	10 <sup>(1)</sup> /9,7 <sup>(2)</sup>	11,4 <sup>(1)</sup> /11,1 <sup>(2)</sup>	11,3 <sup>(1)</sup> /11 <sup>(2)</sup>
1 000 m D.A. (s)	30,8 <sup>(1)</sup> /30,4 <sup>(2)</sup>	31,9 <sup>(1)</sup> /31,3 <sup>(2)</sup>	33,1 <sup>(1)</sup> /32,7 <sup>(2)</sup>	33,9 <sup>(1)</sup> /33,3 <sup>(2)</sup>
Accelerazione : 80 km/h a 120 km/h (s)	7, 9-10, 4 <sup>(1)</sup> /7, 5-10 <sup>(2)</sup>	8,5 <sup>(1)</sup> /8,2 <sup>(2)</sup>	8, 1-10, 3 <sup>(1)</sup> /8 -10, 6 <sup>(2)</sup>	8,3(1)/8 <sup>(2)</sup>
<b>Omologazione</b>				
Norma antinquinamento	Euro 6			
<b>Consumi ed emissioni<sup>(4)</sup> WLTP (Best Case/Worst Case)</b>				
Protocollo	WLTP <sup>(3)</sup>			
CO <sub>2</sub> misto (g/km) <sup>(6)</sup>	132-135 su sporter 130-133 su berlina	134-137 su sporter 133-135 su berlina	122-126 su sporter 120-124 su berlina	123-126 su sporter 121-124 su berlina
Consumi su ciclo misto (l/100 km)	5,8-6,0 su sporter 5,7-5,9 su berlina	5,9-6,1 su sporter 5,9-6,0 su berlina	4,7-4,8 su sporter 4,6-4,7 su berlina	4,7-4,8 su sporter 4,6-4,7 su berlina
<b>Volume e masse</b>				
Capacità serbatoio del carburante (l)	50	50	45	45
Serbatoio soluzione urea (AdBlue <sup>®</sup> ) (l)			16,4	16,4
A vuoto in ordine di marcia (MVODM) (kg)	1 281-1 401 <sup>(1)</sup> 1 214-1 323 <sup>(2)</sup>	1 308-1 426 <sup>(1)</sup> 1 242-1 349 <sup>(2)</sup>	1 373-1 492 <sup>(1)</sup> 1 320-1 428 <sup>(2)</sup>	1 400-1 518 <sup>(1)</sup> 1 347-1 455 <sup>(2)</sup>
Peso massimo autorizzato con carico (MMAC) (kg)	1 863 <sup>(1)</sup> 1 784 <sup>(2)</sup>	1 888 <sup>(1)</sup> 1 810 <sup>(2)</sup>	1 954 <sup>(1)</sup> 1 889 <sup>(2)</sup>	1 980 <sup>(1)</sup> 1 916 <sup>(2)</sup>
Peso totale circolante autorizzato (MTR) (kg)	3 563 <sup>(1)</sup> 3 434 <sup>(2)</sup>	3 588 <sup>(1)</sup> 3 460 <sup>(2)</sup>	3 654 <sup>(1)</sup> 3 539 <sup>(2)</sup>	3 680 <sup>(1)</sup> 3 566 <sup>(2)</sup>
Peso massimo con rimorchio frenato / non frenato (kg)	1 700/675 <sup>(1)</sup> 1 650/640 <sup>(2)</sup>	1 700/690 <sup>(1)</sup> 1 650/655 <sup>(2)</sup>	1 700/720 <sup>(1)</sup> 1 650/695 <sup>(2)</sup>	1 700/735 <sup>(1)</sup> 1 650/710 <sup>(2)</sup>

(1) su Megane Sporter. (2) su Megane Berlina. (3) WLTP (Worldwide Harmonized Light Vehicles Test Procedures): questo nuovo protocollo permette di ottenere risultati molto più vicini a quelli osservati durante i viaggi giornalieri effettuati rispetto al protocollo NEDC. (4) consumo di carburante, come emissione di CO<sub>2</sub>, è approvato secondo un metodo standard e normativo. Identico per tutti i produttori, permette confrontare i veicoli tra loro. (5) omologazione in corso. Il consumo effettivo di carburante e AdBlue<sup>®</sup> dipende dalle condizioni di utilizzo del veicolo, equipaggiamento, stile di guida del conducente e carico. (6) Le emissioni di CO<sub>2</sub> ed il consumo di carburante sono determinati secondo il protocollo WLTP (Worldwide harmonized Light vehicles Test Procedure), nell'ambito del quadro normativo definito dai Regolamenti Comunitari: (CE) 715/2007 - (UE) 2017/1151 - (UE) 2017/1153 - (UE) 2018/858 - (EU) 2018/1832 - (UE) 2019/1840 ed ogni loro successiva modifica o integrazione. Per maggiori informazioni consultare [www.renault.it/scopri-renault/nuove-normative.html](http://www.renault.it/scopri-renault/nuove-normative.html)

# dimensioni & volumi

## Berlina

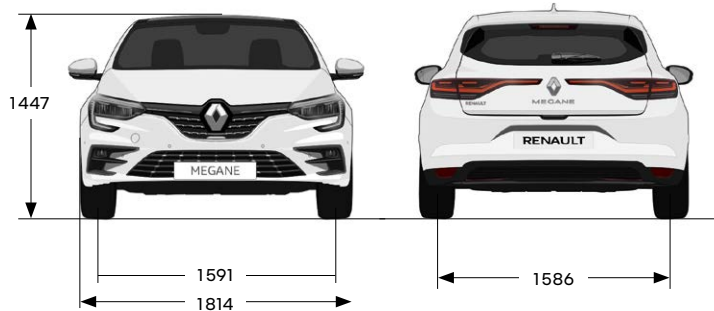
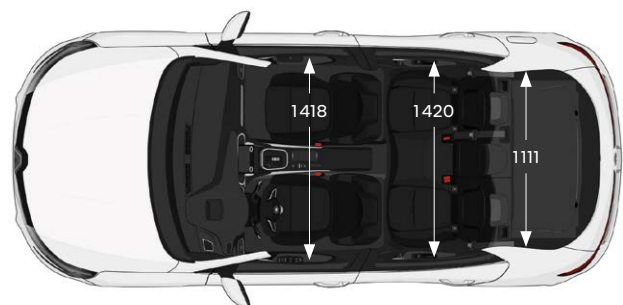
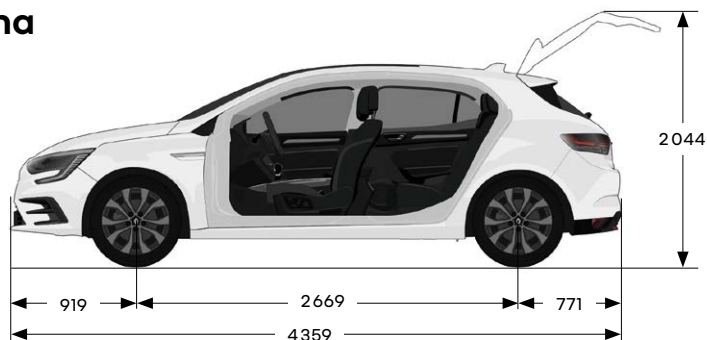

## Sporter

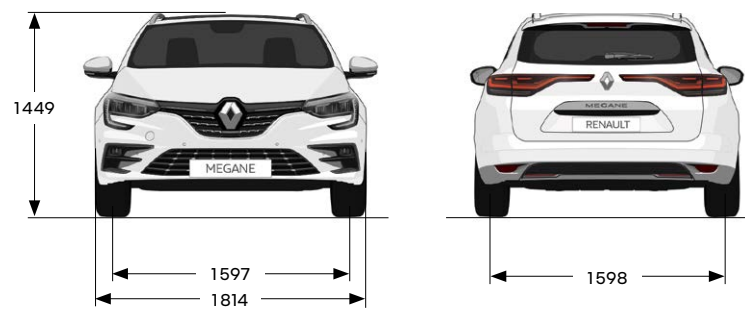
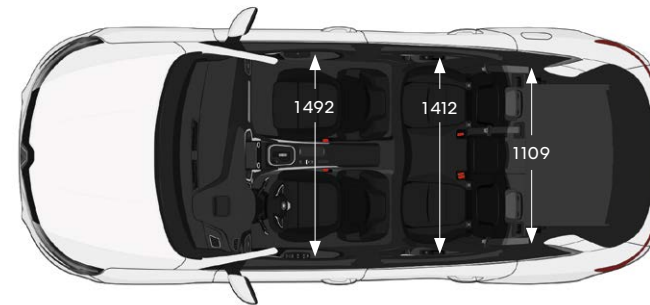
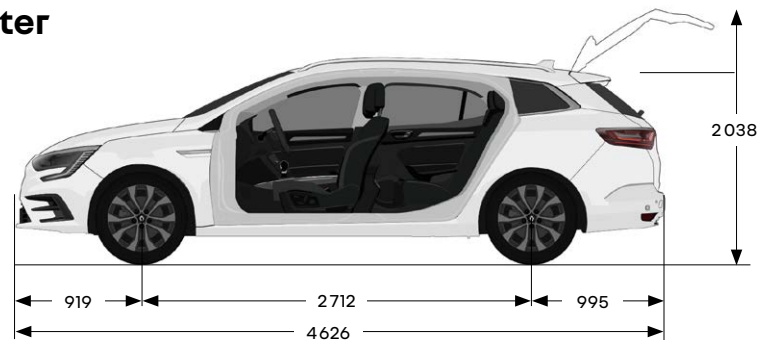

Volume bagagliaio - norme VDA (litri)	benzina	diesel	E-Tech
Volume bagagliaio	473	394	308
Volume massimo del bagagliaio, sedili posteriori ribaltati	1367	1288	1202

Volume bagagliaio - norme VDA (litri)	benzina	diesel	E-Tech
Volume bagagliaio	563	504	447
Volume massimo del bagagliaio, sedili posteriori ribaltati	1543	1484	1408

# servizi

Siamo sempre al tuo fianco, pronti a semplificarti la vita e a farti risparmiare tempo nella manutenzione della tua Renault: preventivi e appuntamenti online, piani di acquisto, contratti di servizi, assicurazioni e assistenza, programma di manutenzione personalizzato My Renault. Ti invitiamo ad usufruire delle nostre soluzioni chiare e veloci, sempre in linea con le tue esigenze.

## **I primi passi**

Per trovare informazioni su prodotti/servizi, finanziamenti e/o richiedere un test drive, accedi al sito web istituzionale Renault e ai siti collegati. Troverai anche tutti i riferimenti relativi alla nostra rete ufficiale di concessionarie per richiedere un appuntamento e incontrare direttamente il nostro team commerciale e tecnico.

## **Servizio Renault, copertura al 100%**

Mettiti al sicuro dagli imprevisti con le nostre estensioni di garanzia, le assicurazioni e i servizi di assistenza Renault che vegliano costantemente su di te.

## **My Renault, il tuo assistente quotidiano**

Approfitta di uno spazio online personalizzato nel quale trovare consigli, offerte, vantaggi esclusivi, promemoria del programma di manutenzione e dei tuoi prossimi appuntamenti.

## **Renault Service, manutenzione senza problemi**

I nostri pacchetti e contratti di manutenzione Renault Service sono la soluzione all-inclusive configurata su misura per le tue esigenze.

## **Accessori, la tua Renault su misura**

Nella nostra ampia scelta di accessori puoi trovare tutto ciò di cui hai bisogno per personalizzare il tuo veicolo, rendendolo ancora più attraente, pratico e confortevole.

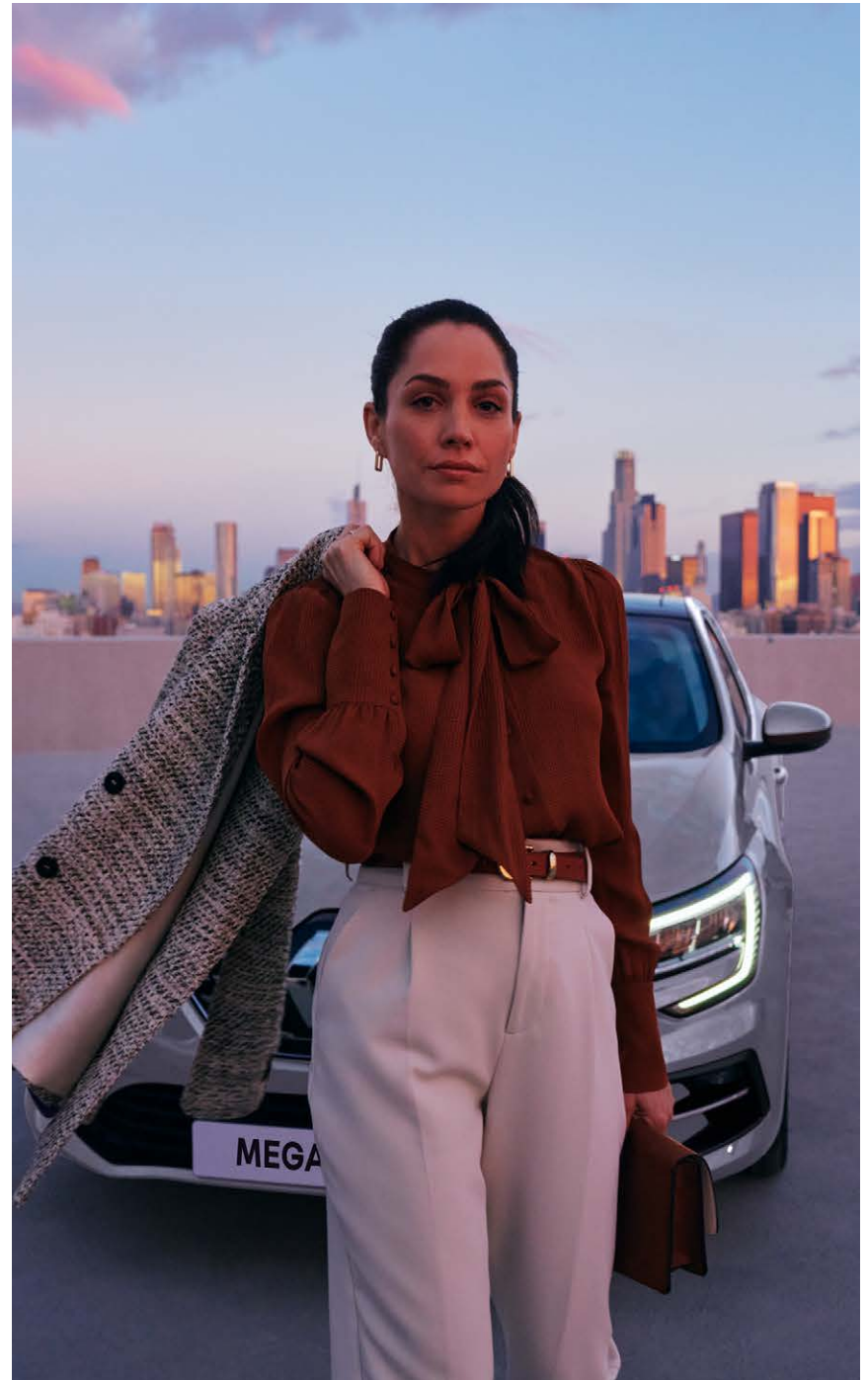

# L'icona Megane

## 25 anni di successi



La prima Megane prodotta in serie ha esordito presso le concessionarie Renault nell'estate del 1995. Il telaio e le motorizzazioni sono basati sulle soluzioni tecnologiche inaugurate dalla Renault 19 pochi anni prima. Soluzioni collaudate ed evolute nel tempo, che gli ingegneri hanno ampliato con un ulteriore requisito in termini di percezione della qualità.

Tuttavia, è soprattutto per quanto concerne le diverse opzioni della carrozzeria che la nuova arrivata mostra evidenti segnali di evoluzione. Accanto alla tradizionale berlina compatta a 5 porte, Megane propone cinque diverse versioni: Megane Classic con un ampio bagagliaio; Megane Break pensata per i weekend in famiglia; Megane Coupé per gli amanti della guida sportiva; Megane Cabriolet che va a sostituire la Renault 19 Cabriolet e, per finire, Megane Scenic, il primo monovolume compatto, in grado di accogliere cinque passeggeri con relativi bagagli in un abitacolo spazioso, moderno e modulabile.



“Design compatto, calandra affusolata, profilo del portellone posteriore che disegna una curva perfetta. Dal punto di vista dell'estetica, Megane è senza ombra di dubbio la vettura più elegante e di maggiore successo della sua generazione”, affermava con entusiasmo la rivista Auto Moto nel dicembre del 1995, riferendosi alla versione 5 porte disegnata da Patrick Le Quément.

La prima generazione di Megane è stata prodotta dal 1995 al 2002, anno in cui esordisce la seconda versione, segnando una netta cesura in termini di design. La terza generazione si presenta al Salone di Parigi del 2008 e quanto alla quarta è sufficiente sfogliare le pagine di questa brochure per avere la conferma che Megane è sempre al passo coi tempi grazie alla sua linea rinnovata e alle dotazioni degne di una berlina di fascia alta.

**→ quattro generazioni a partire dal 1995**



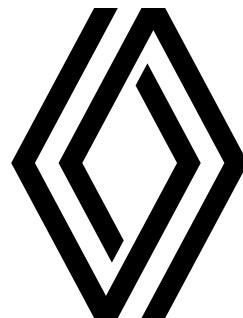

## configura e ordina la tua Renault Megane su [www.renault.it](http://www.renault.it)

Le informazioni contenute nella presente brochure sono conformi alla descrizione dei veicoli alla data di stampa riportata in ultima di copertina. Questo documento è stato realizzato con riferimento alle pre-serie o prototipi. Nel quadro di una politica di miglioramento continuo del prodotto, Renault si riserva il diritto ad ogni momento di modificare le specifiche dei veicoli descritti. Queste modifiche - tenuto conto dei tempi tecnici per la realizzazione e distribuzione di brochure aggiornate - sono comunque notificate ai concessionari Renault immediatamente, onde consentire a questi ultimi di poter informare il cliente prima dell'acquisto. Alcuni equipaggiamenti presentati potrebbero non essere disponibili (di serie, in opzione o come accessori). Vogliate pertanto consultare il vostro concessionario locale per ricevere i dati più aggiornati. A causa dei limiti tecnici di stampa, i colori riprodotti in questo documento possono differire leggermente dai colori reali delle vetture e degli interni e non sono contrattualmente vincolanti. Tutti i diritti sono riservati. La riproduzione in ogni forma o tramite qualsiasi mezzo, di parte o di tutta la presente pubblicazione è vietata, senza l'autorizzazione preventiva di Renault.

Publicis - crédits photo: J. Ludes, Bandits, Additive, D. Hill, Wanda, A. Bernier, Maground, © Renault Design © Renault Marketing 3D-Commerce, RCD, Pagécran - printed in EC - stampato in Italia - marzo 2022.